



シアンズコート武蔵浦和計画  
1号棟



# Exterior

## 屋根

COLOR BEST QUAD (クアッド・シリーズ)  
コロニアルクアッド



グラス・ブラウン

## 玄関ポーチ タイル

### ポーチ



アントーネ  
PM-300/AE-30



### 内玄関



バーチ  
PM-300/BA-2

## バルコニー



バルコニー:  
トップレール1段アルミ笠木



FRP防水

## 外壁

モエンサイディング-M14

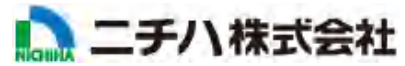

### ベース①

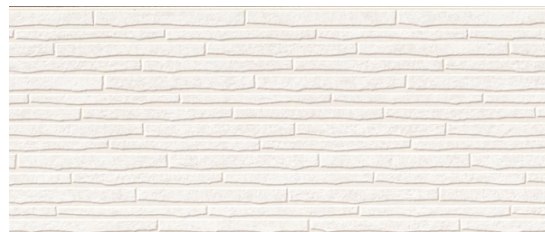

メリナストーン調  
メリルMGクリーム MFX782C

### ベース②



コロリタイル調  
リスタMGア-モント MFX475C

### アクセント

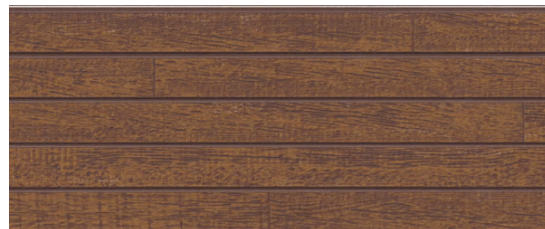

パティナウッド  
アंकMGオ-クブラウン MFX833P

## 雨樋

ネオアルカディア AC120F × 高排水たてどい SK40F



純白(SW)



物干金物  
(収納式)



H2  
プラチナステン



# ■ エピソードNEO ■ 性能・仕様

アルミ窓から、“あたらしいアルミ樹脂複合窓”に進化

## 断熱性能・防露性能の向上

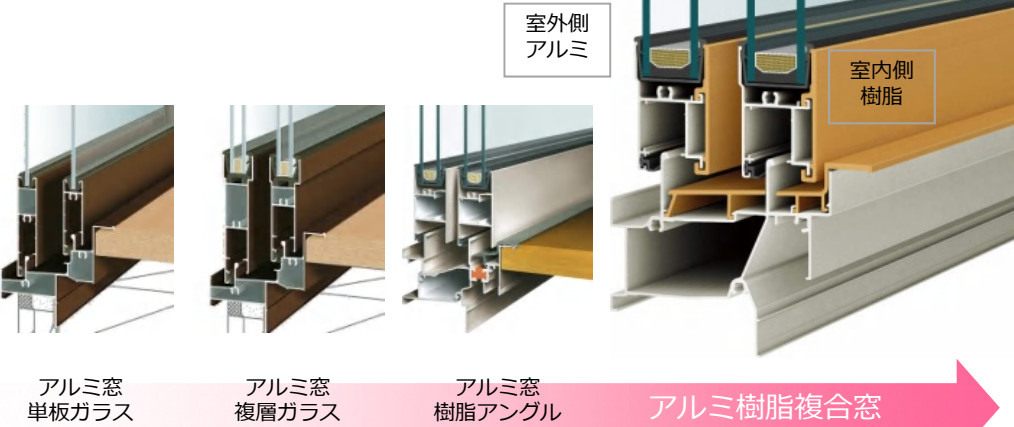

熱貫流率  
**2.33**<sup>※</sup>  
W/(m<sup>2</sup>·K)  
Low-E  
複層ガラス



※【平成28年省エネルギー基準】  
「建具とガラスの組合せによる開口部の熱貫流率 樹脂と金属の複合材料製建具+Low-E複層ガラス（中空層1.0mm以上）  
国立研究開発法人 建築研究所ホームページ内「平成28年省エネルギー基準に準拠したエネルギー消費性能の評価に関する技術情報（住宅）」による。

### カラー

外観色 **H2** プラチナステン

内観色 **YW** ホワイト

### 性能

耐風圧性能 : S-3  
気密性能 : A-4  
水密性能 : W-4  
遮音性能 : 住宅性能表示 音環境 透過損失等級（外壁開口部）等級3・等級2  
※住宅型式性能認定による（ガラスの仕様により異なります）。

断熱性と日射熱取得率 : 【平成28年省エネルギー基準】  
建具とガラスの組合せによる熱貫流率および日射熱取得率 ※1

※一部窓種を除きます。

### 防露性能比較（社内試験）

条件 室内温度：20℃ 室外温度：0℃  
相対湿度：50％  
※注意 結露は窓の性能だけでなく住まいや自然環境に影響されます。室内の条件によって結露が発生する場合があります。

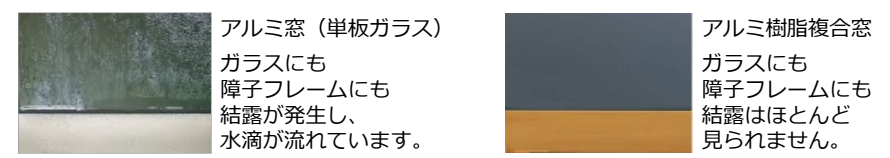

## 引違い窓



手掛け機能付き 全長引手  
(引違い窓共通)

左右どちらの障子とも、たての障子フレームすべてが引手。ちいさなお子さまから大人まで窓の開け閉めが簡単にできます。

## たてすべり出し窓 カムラッチハンドル仕様



セーフティストッパー

障子の開き過ぎを防止するセーフティストッパーを標準装備。換気時のあおり止めなどとしても有効です。

## たてすべり出し窓 オペレーターハンドル仕様



すべり出し窓  
オペレーターハンドル仕様

コンパクトなオペレーターハンドル  
身を乗り出すことなく、手元の操作で窓の開閉が可能です。たてすべり出し窓のオペレーターハンドルは半開モード付で、窓の開き過ぎにも配慮しています。

## 網戸

すべての窓でクリアネット網戸が標準です。

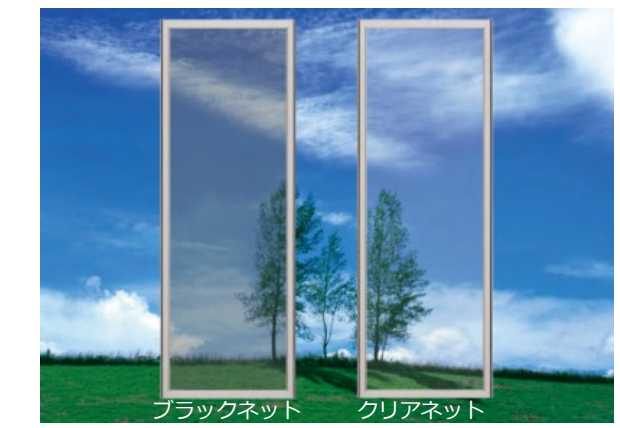

眺望性アップ  
通風性アップ  
防虫性アップ  
清掃性アップ

新開発の「はずれ止め機能付戸車」を採用することで、不意な開閉操作や強風にあおられても網戸がレールから外れにくくなっています。

日本特許出願中

はずれ止め機能付きのスライド網戸  
(引違い窓共通)

※印刷物につき実際の色とは異なる場合があります。※製品の仕様は予告なく改定する場合がございますので、ご了承ください。



■ エピソードNEO ■

窓バリエーション

■ 引違い窓 (テラスタイプ)



■ 引違い窓 (窓タイプ)



■ シャッターウィンドウ (手動)  
(1F居室引き違い窓のみ)



■ スライド網戸



■ クロス面格子

(1F水廻りのみ  
※窓サイズによる)



■ 縦通り出し窓



■ 横通り出し窓



■ 上げ下げロール網戸



■ 内開き網戸



※H=03の場合：内開き網戸  
H=05以上の場合：上げ下げロール網戸

■ F I X 窓



■ 勝手口ドア



■ テラスドア



※勝手口・テラスドア…1棟につき1か所まで標準

■ 内倒し窓



■ 固定網戸



取付箇所：室外

■ 上げ下げ窓  
※オプション



■ 上下スライド網戸





## 全窓Low-E複層ガラス標準仕様

### Low-E複層ガラスとは

〈複層ガラス〉がどんなものか知られてきていても、〈Low-E複層ガラス〉が〈複層ガラス〉とはどう違うのか、どんな点が優れているのかなど、意外と知られていないもの。簡単にいってしまえば、〈Low-E複層ガラス〉とは、〈複層ガラス〉よりもさらに断熱性能と紫外線カットに優れたガラスなのです。

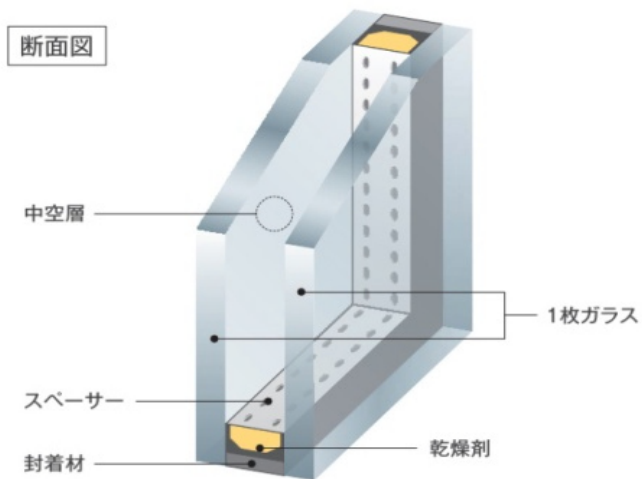

#### ■ 複層ガラス

2枚のガラスで中空層を作ったガラスです。ガラスとガラスの間に空気を挟むことによって、1枚のガラスよりも優れた断熱性能を持っています。

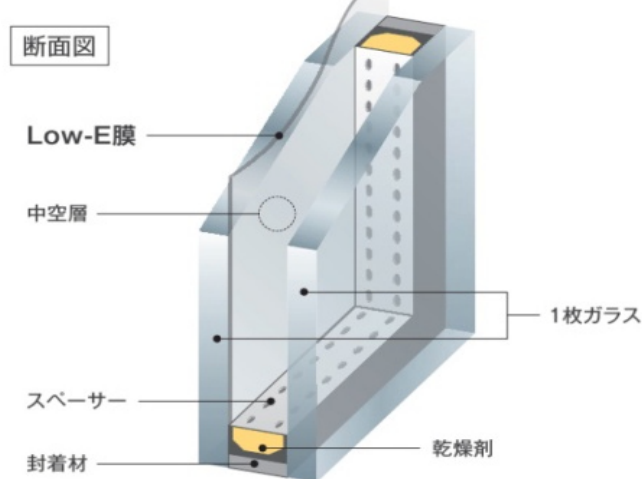

#### ■ Low-E複層ガラス

複層ガラスの内側に、「Low-E (Low-Emissivity=低放射) 膜」という熱の伝わりを抑える特殊な金属膜をコーティングすることで、複層ガラスよりもさらに高い断熱性能と日射遮蔽性能を実現しています。

図は遠熱タイプ

## 防犯合わせガラス2窓まで標準にてお選び頂けます

### 防犯対策

#### 玄関よりも窓がポイント

警視庁のデータによると、泥棒の半数近くが窓ガラスを破って侵入していることがわかります。そのうち最も多く見られるのが「こじ破り」。ドライバーなどで音を出さないようにガラスを破壊し、まわりに気づかれないよう密かに侵入する方法で、日本独自の手法といわれています。

一般に防犯対策というと玄関の鍵を中心に考えがちですが、窓の防犯対策にも力を入れなくてはなりません。

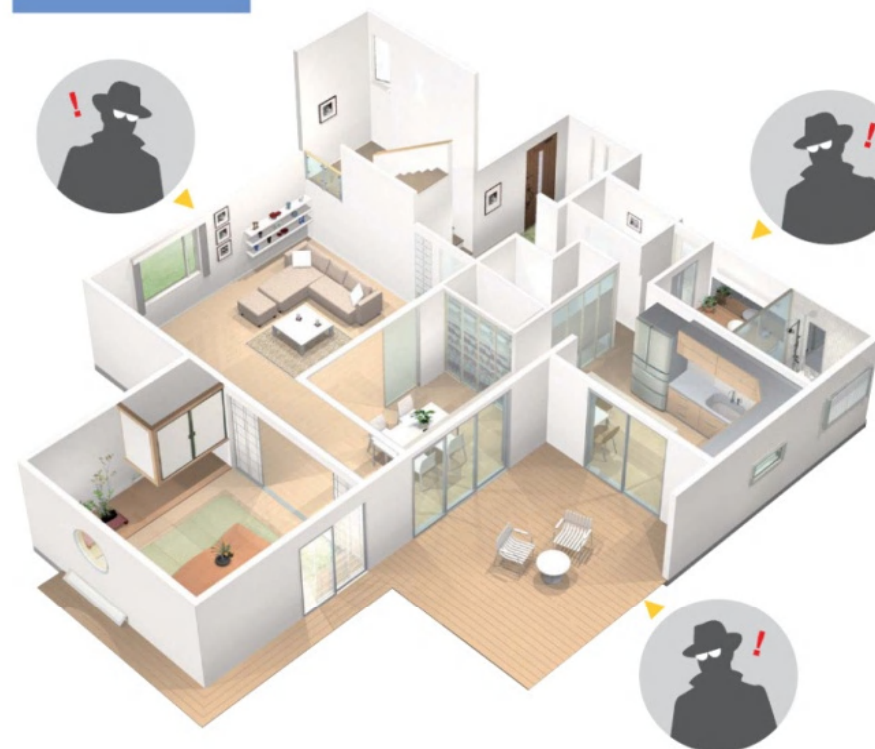

#### ■ 空き巣の侵入口

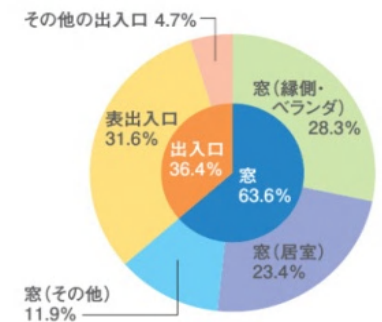

#### ■ 侵入方法 (一戸建住宅)

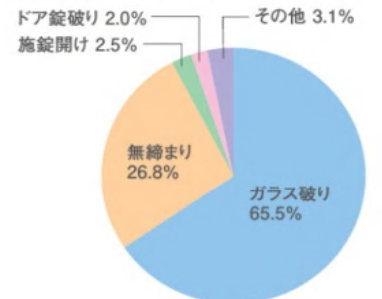

出典: 警視庁ホームページ 平成26年中の侵入窃盗(空き巣)の傾向

### 快適を創る 窓表面と室温の温度差を緩和して、窓辺のヒンヤリを解消!

冬場は外気が窓に触れることで窓の表面から冷えがやってきます。窓周辺の空気が冷えるとコールドドラフトという現象が起こり、床から室内全体の温度低下を引き起こします。〈Low-E複層ガラス〉は、高い断熱性能によってコールドドラフト現象を抑え、室温のムラを軽減することができます。

#### ■ サーモグラフィカメラによる窓辺の温度比較

単板ガラス(アルミサッシ)の部屋

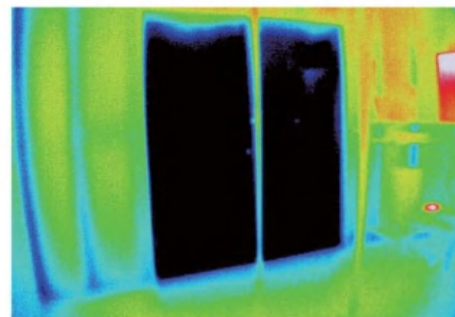

コールドドラフトが起こり、床が冷やされて温度が下がりが室内全体の温度低下が見られます。

Low-E複層ガラス(APW. 330)の部屋

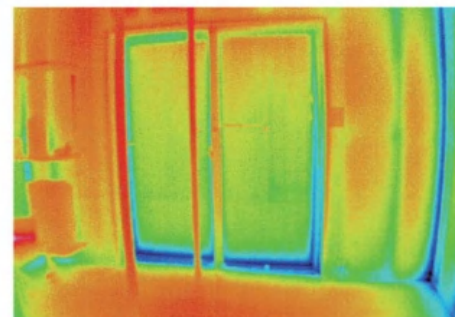

コールドドラフトを抑え、床が暖かい温度を保っており室内全体も温かく保たれています。



#### コールドドラフトとは

コールドドラフトは、窓辺で冷やされた空気が下降気流となり、足元に流れたまわって行く現象。空気には、暖かい空気は上へ、冷たい空気は下へたまる性質があります。

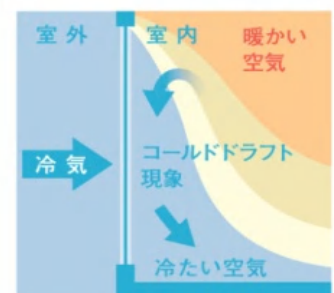

### 防犯合わせ複層ガラス 住まいの防犯対策に欠かせない優れた防犯性能。

防犯合わせ複層ガラスは、ガラスと中間膜が加熱圧着されているので、破壊されにくく、優れた防犯性能を持っています。衝撃などで万が一ガラスが割れた場合でも、破片がほとんど飛散せず安全性に優れています。

#### ■ ガラス別破壊試験比較

##### ● ショットバックによる破壊

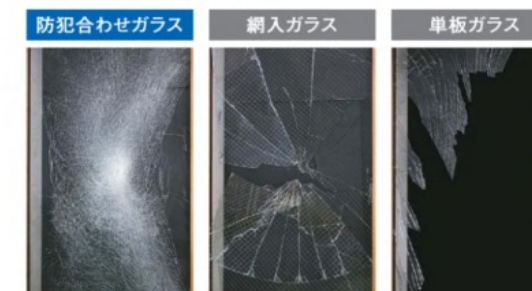

##### ● ハンマーによる破壊



IG ウィンドウズ株式会社

IGウィンドウズ製 LOW-E複層ガラス

IGウィンドウズ遮熱高断熱LOWE複層ガラスは、遮熱使用（2面：一般・通則）  
断熱使用（3面：個別防火）とも次世代省エネ基準に適合します

遮熱

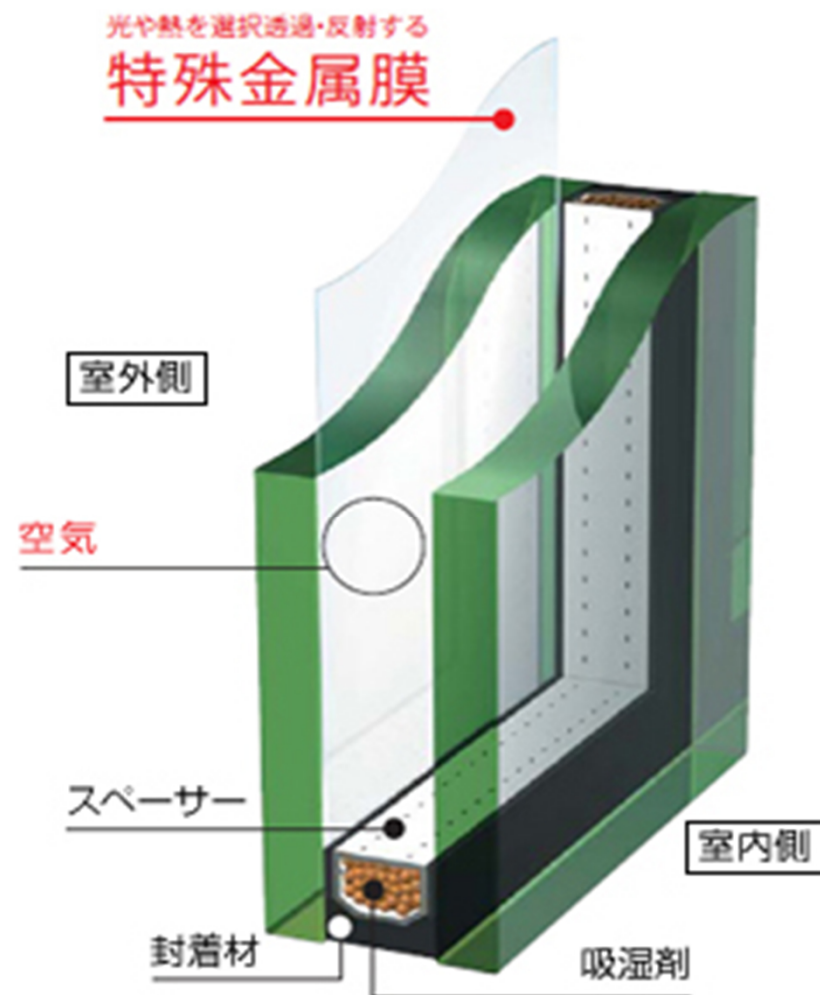

非防火

品種(商品名) 室外側硝子+空気層+室内側硝子	皮膜面	ガラス中央部 熱貫流率(U値) W/(m <sup>2</sup> ·K)	日射侵入率 (η値)夏
SBQ3+A12+FL3	2面・遮熱使い	1.6	0.40
SBQ3+A12+PW6.8【FW6.8】	2面・遮熱使い	1.6	0.39



# Venato ヴェナート ※非防火地域

## カラー

M02

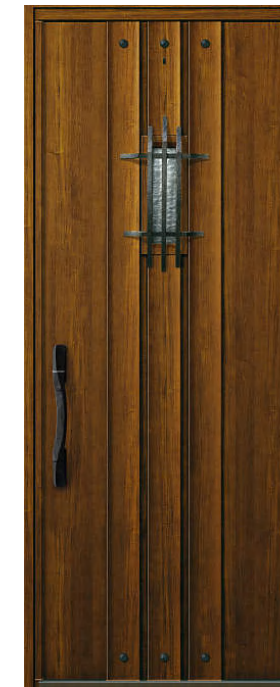

Y F キャラメルチーク

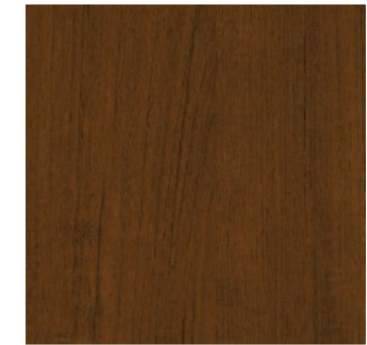

### 主要構造 (D4仕様)

アルミ型材[ドア枠]  
(アクリルオレフィン系シートラッピング、他)

気密材

断熱材

ポリエステル系カラー鋼板

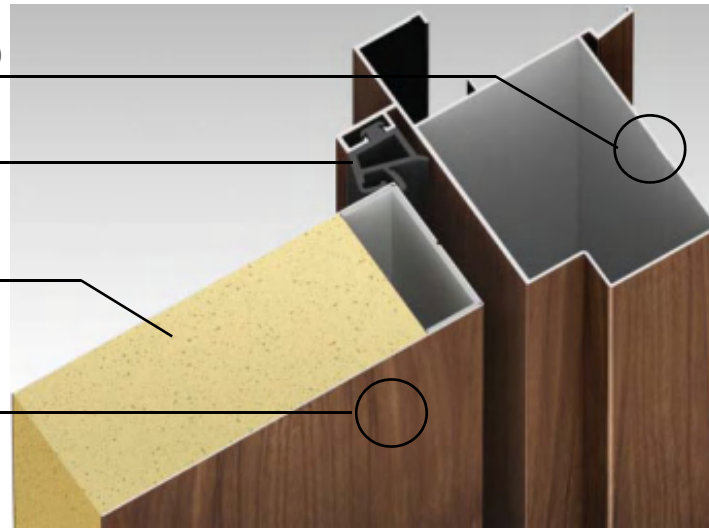

アルミ型材枠とドア厚42mmの断熱パネルドアに主に複層ガラスを採用し、次世代省エネルギー基準Ⅳ・Ⅴ地域以南に対応します。

## 共通

### ハンドル



新発想の電気錠システムを玄関ドアに標準装備する事で、デザイン性・防犯性・利便性が向上した点が高く評価されました。

◇洋風カーブ

ブラック



室外側 室内側

### 錠セット



カード (85.6mm×54mm)  
ピタットKey (カード) 3枚と  
ピタットKey (シール) 2枚が標準装備



シール  
(直径10mm)



非常用力ギ (5本)

### ドアガード

#### ■快適さをプラスする通風機構

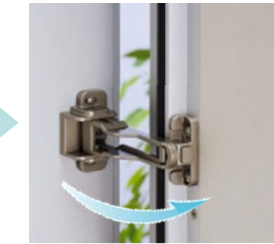
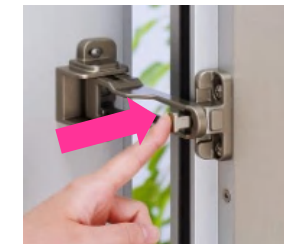

ドアガード使用時の全開状態でフックを押し込むことで、ドアを少しだけ開けた状態に固定することができます。生活シーンに合せ、玄関の通風・換気が可能になります。

#### ■さらに安心をプラスするロック機構



ドアを閉じた状態で、アーム部分を受け側にスライドすることでアームが「かんぬき」となり、ドアをロックすることができます。上部錠・下部錠と合せて使用することで、より安心です。

## 【アトムフィットGM】

耐久性、エコに加え、コストパフォーマンスも追求したフローリング。  
木目柄をよりマットな仕上げにリニューアル。

### <フローリング>

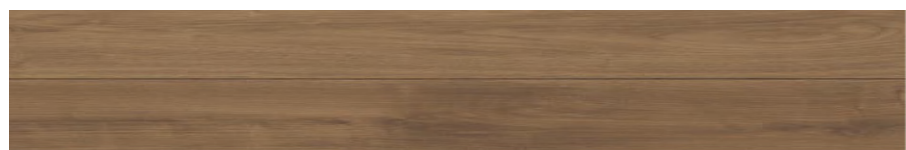

ブラウンチェスナット柄

### <玄関框・付框>

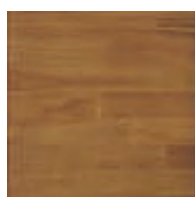

ブラウン柄

■ すり傷に強い



■ 凹み傷に強い



F★★★★

低 VOC

- 耐凹み傷
- 耐すり傷
- 耐ヒビ割れ
- 床暖房仕上材
- ワックスフリー
- 耐摩耗
- 抗菌加工
- ホットカーペットOK
- 縦V溝
- 幅広

## 【KSGC階段】

F★★★★  
低 VOC



◇イメージ写真◇

COLOR

### <側板・蹴込板>

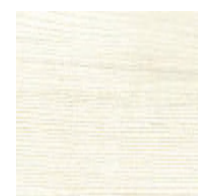

ホワイトアッシュ色

### <笠木>



ホワイトビーチ柄

### <踏面>



スモークナット色

### <上段框>

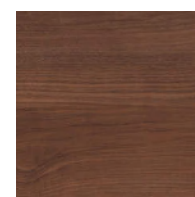

スモークナット色

## マルボ21



◆直径3.5mmを採用。  
◆衛生的な抗菌加工。



エンドエルボ



フレキシブルジョイント



ブラケット

### <手摺棒>

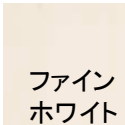

ファイン  
ホワイト

## 【クロゼット折れ戸】

F★★★★  
低 VOC

### <折れ戸>



WB  
ホワイトビーチ

レスフラットデザイン  
縦木目

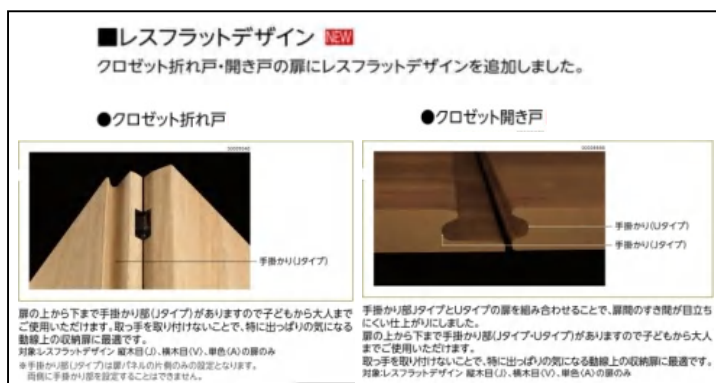

■3方枠 下レールあり



## 【室内ドア】

F★★★★  
低 VOC

木目の美しさを際立たせるシンプルなスタンダードドア。

### <リビングドア>



5Mデザイン  
扉: ホワイトビーチ柄  
枠: ホワイトビーチ柄

木目

### <居室・洗面所>



FFデザイン  
扉: ホワイトビーチ柄  
枠: ホワイトビーチ柄

木目

### <トイレ>



FFデザイン  
扉: ホワイトビーチ柄  
枠: ホワイトビーチ柄  
(表示錠・明り窓付)

木目

### ■レバーハンドル

96SM1型  
サテンシルバー仕上げ



トイレ  
洗面所  
表示錠付

### ■マグネットドアストッパー



扉: ホワイト色

床: AB色



【シューズボックス】



◇間口 1200mm トールタイプ◇

W=1200 H=2200 D=385

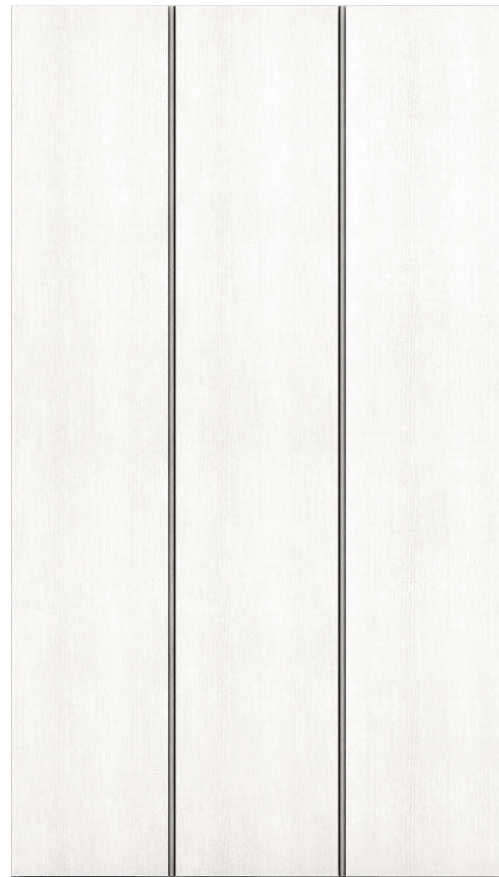

(縦木目)

◇レスフラットデザイン  
-手掛けタイプ-



手掛かり(Jタイプ) 手掛かり(Uタイプ)

※意匠性の向上を図りました。



×66足

●洗える樹脂棚板



棚板は樹脂製なので、水洗いできます。  
※完全に乾かしてからボックスに収納してください。

※画像はイメージです

◇内ミラー



●ボックス仕上げ〈外部〉  
ボックス外部も扉と同柄の仕上げとなります。



●ボックス仕上げ〈内部〉



【造作材】



幅木



窓枠(膳板)

【玄関手摺】



グリップ手摺  
I型φ32

ファイン  
ホワイト

■カラー (玄関収納・造作材)



WB  
ホワイト  
ビーチ柄

【カウンター】



カウンター

■カラー (カウンター)

■キッチン対面カウンター

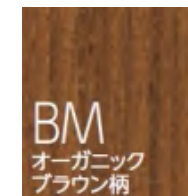

BM  
オーガニック  
ブラウン柄

■洗面設備壁カウンター



WB  
ホワイト  
ビーチ柄

■インターホンニッチ



WB  
ホワイト  
ビーチ柄



# システムキッチン エーエス

I型 L=2550 吊戸なし

成熟を極めたキッチンが暮らしに調和する  
先進の住まいづくりをサポート



CG合成によるイメージ画像です。  
現場納品品、シリーズ外選定品に関しては表現していません。

LIXIL

**ECO FIRST**  
LIXILの環境への取組が  
業界トップランナーとして  
環境大臣より認定されました。

**LIXIL長期保証サービス**  
詳細はWEBをご確認ください

## 【カウンター】

人造大理石



ベーシックホワイト  
QW

白を基調に大理石の持つ風合いを再現し様々な扉カラーと上手く調和します。

## 【シンク】

スキットシンク・樹脂排水口



ステンレスシンク

## 【水栓金具】



オールインワン浄水栓  
DSタイプ エコハンドル

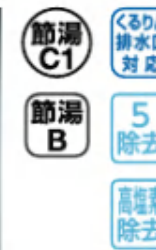

## 【コンロ】

※写真はH1633A0RHVE



3口ガスコンロ  
ガラスストップ W600

## color

### ベース扉色

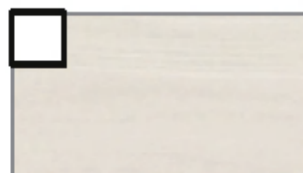

IE5  
グロッシーハーフチ

### 取っ手

ロングハンドルK  
(シルバー)



使いやすさと美しさを追求したシンプルなデザイン。やわらかなラインで、優しい印象を与えます。

## 【キッチンパネル】



フレッシュ  
ホワイト:BW

## 【レンジフード】



ADRシロッコファン  
W900

## 【食洗機】



浅型 パネルタイプ



# System Bath - システムバス -



選び抜かれた快適空間を、あなたに。

パナソニック バスルーム

# FZ

(1616サイズ)



## おそうじラクラク

バスルーム全体にお掃除しやすいアイテムをとり揃えました。かんたんなお掃除で、いつも清潔な浴室空間を保っていただけます

### 01 ささっと排水口

樹脂製



集める 水の流れて壁の毛を中央に  
捨てる 補修した壁の毛はさっとゴミ箱へ  
洗う 汚れもさっと洗い流せる

### 02 スミピカフロア

床のスミに目地がないので、汚れが落としやすい。

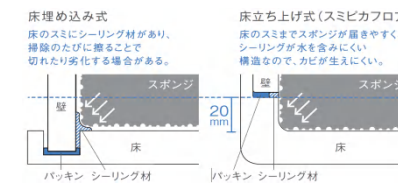

床埋め込み式 床のスミにシーリング材があり、掃除のたびに磨ることで切れたり劣化する場合があります。  
床立ち上げ式(スミピカフロア) 床のスミまでスポンジが届きやすく、シーリングが水を含みにくい構造なので、カビが生えにくい。



微細な凹凸で乾きやすい。

①水にぬれても ②水の表面張力を壊す効果で水玉ができにくく ③乾きやすい



微細な凹凸で滑りにくい。

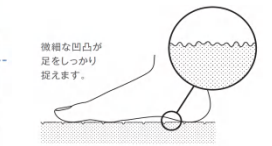

微細な凹凸が足をしっかり捉えます。

### 03 スキットドア

パッキンレスで排気口がドアの上にあるから汚れにくい。



パッキンレス

水のかかりにくいドア上部にガラリを移動

面材まわりはパッキンレス

入った空気がドアに沿うように下に流れて換気します。

### 浴槽

#### アーチ浴槽

足が伸ばせるシンプルスタイリッシュな浴槽



### しっかりエコ



お湯は5時間たっても約2.5℃下がるだけ。

発砲ポリスチレン断熱材を使った「保温浴槽」なら、沸かしたお湯が冷めにくく追い炊きの回数も減らせて光熱費は1年間で3,900円もおトク。CO2の削減にも効果的です。

水道・光熱費節約 約3,900円/年

※当社在来浴槽比

### 水栓

#### スタンダード水栓



ホワイトカバー

メタルシャワーヘッド  
キャリバーホース

スライド式  
シャワーフック  
(メタル)

### 壁柄

#### 壁(ベース)



パラレルホワイト柄

#### 壁(アクセント)



サニーベージュ柄

### ミラー・収納



スリムミラー

ライトシェルフ(2段)ホワイト

### 天井・換気扇・照明



オートルーバー 暖房換気乾燥機100V  
風向きを自動で調整して  
ムラなくすばやく暖房。

### ドア



スイングドア  
(スキットドア)

### タオル掛け・握りパー



タオル掛けB

握りパー(型400mm×1本  
(クロムメッキ))

### カウンター



ウェーブカウンター

### 床



単色ミディアムベージュ

### エプロン



ピュアホワイト



※印刷物につき実際の色とは異なる場合があります。※製品の仕様は予告なく改定する場合がございますので、ご了承ください。





※イメージ写真のため実際の仕様とは異なる場合がございます。

「シーライン」  
**Cline W900**

洗面空間を、  
もっと使える生活空間へ

汚れるのは“スキマ”があるから。  
パナソニックは汚れる原因の“スキマ”そのものを少なくすることで、  
汚れにくく、ラクに拭けていつも清潔に保てるカウンター廻りを実現しました。

◎パナソニックの「おそうじラクラク」ポイント



継ぎ目や隙間がないカウンター。  
汚れてもささっと拭くだけ。

髪の毛などのゴミをささっと  
取り除けるヘアキャッチャー。

掃除しにくかったフチの  
隙間がない排水口。



カウンター

使いやすい、お手入れラクなデザイン  
奥行き530mmプラン

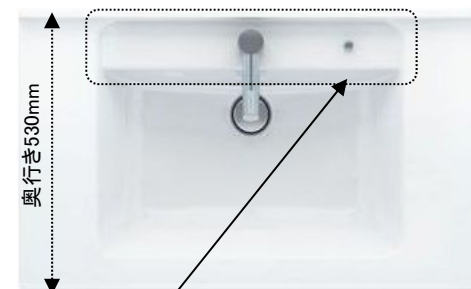

水に濡れた物を置くのに便利なウェットエリア。  
継ぎ目や隙間がなく、汚れてもささっと拭くだけ。  
※カウンター幅は最長1700mmまで可能。  
(画像は幅900mm)

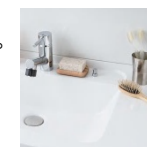

水栓

マルチシングルレバー洗面



カチット水栓機能付

吐水口部分を引き出せば、  
ボール掃除もラクラク。

フロアユニット

開き+引出タイプ

奥まで引き出せ、さっと物の出し入れができます。

引出しがドア枠に当たらない構造を採用



引出しを出してもドア枠に当たらないよう、  
引出しを約13mm回避しています。

扉柄

扉柄



ソフトオーク柄

取っ手



アルミライン  
取っ手

ミラー

3面鏡 LED照明付 ミドルミラー付



3面鏡 (LED照明付・ミドルミラー付)

「LED照明」 顔周りを効率的に照らす配光技術で  
省エネ。LEDだから長寿命。



センターミラー部分が  
くもりシャットになります。

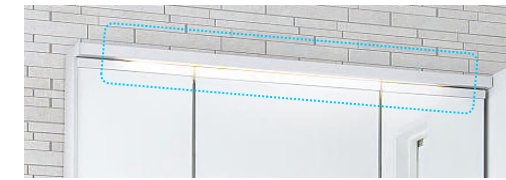

「LED照明」

独自の配光技術で  
効率的に照らします。  
LEDなら収納量がアップ。さら  
にお掃除も、  
すっきりしやすく。

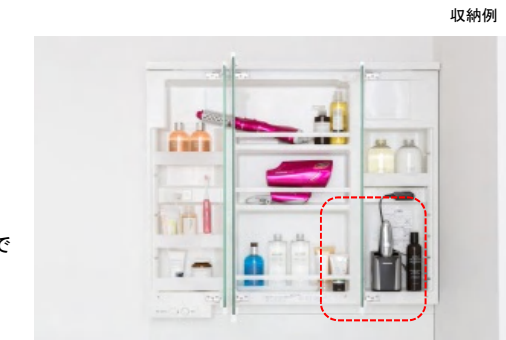

収納例

「すっきり家電収納」

小物も整理しやすく、  
キャビネットのなかに  
すっきり納まります。  
大きめ家電もしましやすい  
構造です。  
充電しながら収納可能。

コンセント 3個  
(うち収納内2個)

タオルリング



SC-361-XN  
【カワジュン】



## 【1階トイレ】

ベーシア シャワートイレ (フチレス)

BC-BA20S  
DT-BA282 (手洗付)

## 【2階トイレ】

New LG便器

C-100S  
DT-4850 (手洗付)



※写真はイメージです。見積り内容とは異なります。



※写真はイメージです。見積り内容とは異なります。

### キレイ機能

#### パワーストリーム洗浄

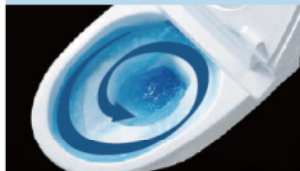

強力な水流が便器鉢内のすみずみまで回り、少ない水でもしっかり汚れを洗い流します。

#### フチレス形状



フチを丸ごとなくし、サッとひと拭き、お掃除ラクラクです。

#### ハイパーキラミック

キズ、汚れに強く、銀イオンパワーで細菌の繁殖も抑えます。



#### キズ汚れに強い

高硬度のジルコンを釉薬の表面まで含んでいるので、キズがつきにくく、汚れの付着を軽減します。

#### 汚物汚れに強い

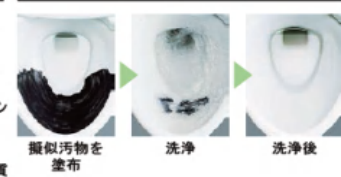

### コンパクトなフォルム

コンパクト設計の奥行760mmなので、空間をより広々でき、ゆとりを生み出します。



### 手洗しやすいフォルム

手の洗いやすさを考えた、広くて深い手洗鉢です。



### パワー脱臭

着座すると自動で脱臭。



### キレイ便座

汚れが入りやすいつぎ目がありません。新素材により気になる便座裏の汚れもサッとひと拭き、お掃除ラクラク。



### しっかり洗浄

上から100%流して汚れを残さずしっかり洗浄。

便器底のゼット口から出る洗浄水を無くし、上から100%ぐるりと流す強力な洗浄方式により、便器内の汚れをまるごと洗い流します。

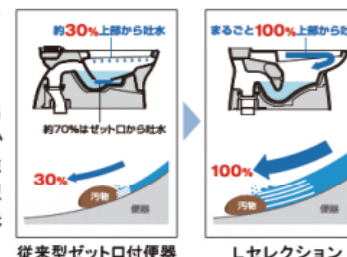

### シャワートイレ

すっきりフォルムに基本機能を搭載したシンプルタイプ。



Bシリーズ CW-B51 (脱臭無)



操作部



BW1 (ピュアホワイト)

※各写真・イラストはイメージです。見積り内容とは異なる場合がありますので、ご注意ください。

### ユーティリティー (洗濯水栓)

緊急止水弁付洗濯機用単水栓 LF-HN38RHQ



- ・緊急止水弁付
- ・逆止弁付
- ・90度開閉ハンドル
- ・洗濯ホースワンタッチ接続

### アクセサリ

#### 紙巻器



SC-363-XN

#### タオルリング



SC-361-XN

※各写真・イラストはイメージです。見積り内容とは異なる場合がありますので、ご注意ください。



















LIXILの環境への取組が業界トップランナーとして環境大臣より認定されました。

◆お願い  
 ・商品によっては、改良などにより仕様、寸法、カラーなどに多少の変更が生じる場合がありますのでご了承ください。  
 ・商品写真は印刷のため、現物と若干異なる場合があります。実際の商品見本でお確かめください。  
 ・商品写真は参考例です。実際に花箱や小物等を置かれる場合は、落下等の事故がないように取り扱いにご注意ください。  
 ・表示価格は、商品代みのメーカー希望小売価格で、取付費・工事費、消費税、セット写真の小物など別途ご負担をお願いいたします。  
 ・掲載内容及び写真・図版の無断転載はかたくお断りします。(許可なく転載・流用した場合、損害賠償が発生します。)

PRPSC0-160309-037

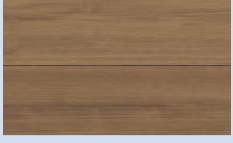
株式会社 LIXIL

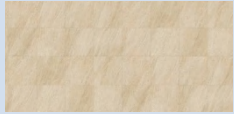
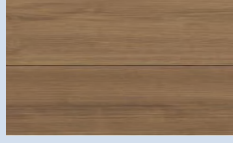
	クロス ■玄関ホール/廊下/階段、リビング、DK	■洗面脱衣室	■1・2Fトイレ	■主寝室	■洋室1・2	■洋室3
天井	 リリカラ LB-9004	 リリカラ LB-9005	 サンゲツ SP-2137	 サンゲツ SP-2130	 サンゲツ SP-2108	 リリカラ LB-9005
壁	 リリカラ LB-9004   LDアクセント (X5通り)  サンゲツ SP-2131	 リリカラ LB-9005	 サンゲツ SP-2137   1Fトイレアクセント (Y7通り)  リリカラ LB-9053横張り	 サンゲツ SP-2146   アクセント (東側一面)  サンゲツ SP-2130	 サンゲツ SP-2108	 リリカラ LB-9001
床	 永大産業 アトムフィットGM ブラウンチェスナット柄	 CFシート  サンゲツ HM-1087	 CFシート  サンゲツ HM-1081	 永大産業 アトムフィットGM ブラウンチェスナット柄		

照明	■玄関ポーチ	■玄関ホール・廊下	■階段	■キッチン・洗面脱衣室	■1・2Fトイレ
 高気密Se形 人感センサー 非調光 連動ON/OFFタイプ 電球色 2700K-Ra83 DDL-4497YW (LED内蔵) 定格光束 420lm   消費電力 7.7W LED LED 7.7W 白熱灯60W相当	 COBタイプ 高気密Se形 非調光 電球色 3500K-Ra83 DDL-5102AW (LED内蔵) 定格光束 470lm   消費電力 5.2W LED LED 5.2W 白熱灯60W相当	 DBK-39359Y LED LED 6.5W 白熱灯160Wタイプ 電球色 2700K-Ra85 天井付・壁付兼用 カバー回転式	 COBタイプ 高気密Se形 非調光 電球色 3500K-Ra83 DDL-5104AW (LED内蔵) 定格光束 760lm   消費電力 7.6W LED LED 7.6W 白熱灯100W相当	 COBタイプ 高気密Se形 非調光 電球色 3500K-Ra83 DDL-5102AW (LED内蔵) 定格光束 470lm   消費電力 5.2W LED LED 5.2W 白熱灯60W相当	



ダクトレス型24時間換気システム  
自然給気口+排気ファンタイプ

# 24h換気 MAX

改正・建築基準法を  
きれいにクリアする  
低コストプラン。

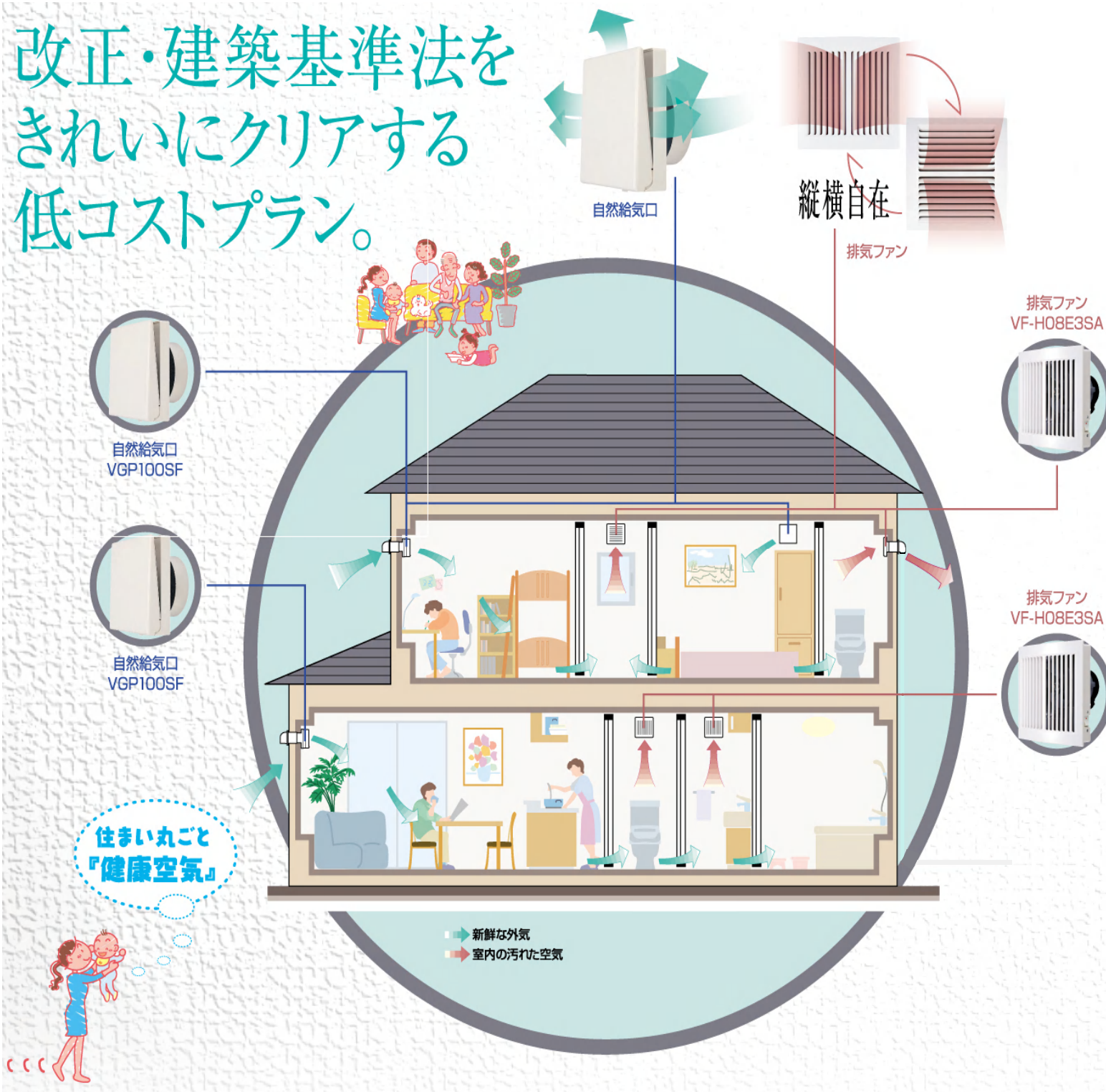

住宅の局所換気を上手に活用する  
ダクトレス型 第3種換気システムです。



リビング 書斎 子供部屋 和室 の自然給気口から  
新鮮な空気を室内に



トイレ 洗面所 脱衣所 玄関 廊下の排気ファンで  
汚れた空気を屋外に

花粉や粉塵などを除去する(質量法:約63%)  
外気清浄フィルター付 自然給気口。

- お部屋の空気はいつも新鮮、クリーンな状態です。
- アレルギーの方にも喜ばれています。

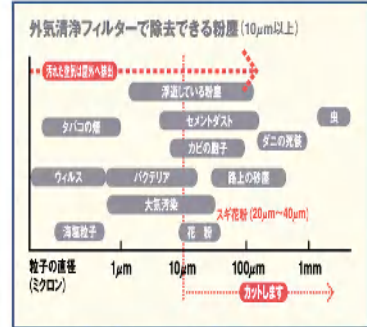

- 結露対策型のオシャレな自然給気口です。

24時間使っても、電気代は1台当たり  
月々約37円の排気ファン。

- 各部屋に付けても家計に響かない省電力・低価格を実現。汚れた空気を確実に屋外に排出します。
- 音が気にならない23~25dBの静音設計です。

ON/OFFスイッチ付き。

- 入/切スイッチ付きのベアシックモデルです。

雨風の浸入を防ぐ深型タイプ屋外フード。

- 錆に強いステンレス製の屋外フード。汚れた空気の排出口、外気の取入口になります。

間取りに合わせて天井埋込型換気扇プランも選択可能。

- 間取り等により、排気ファンの替わりに天井埋込型換気扇VF-C17C1を利用するプランもあります。
- 電気代は、24時間使っても1台当たり月々約121円です。\*電気代24円/kWhで算出(50Hz)

屋外フード 株式会社 更科製作所

角型フード付きガラリ



TR-100HL-T(100φ)  
TR-150HL-T(150φ)  
TRD-150HL-T(150φ)※防火タンパー付  
防虫網無  
【クリア色】

製品生産地: 高級金物の産地・新潟県燕市で製造しております。  
材質: 耐久性の高いSUS(ステンレス)304+焼き付け塗装仕上げ。  
厚み: φ100=57mm・φ150=83mmの薄型タイプ。  
隣地境界が狭い場所にも適しております。

台風に強いTRフード

TRフードは、下からの吹き上げ風雨の空圧を上部に逃がすことにより、室内側への雨水浸入リスクを大幅に低減する設計です。また、上部からの雨水流に対しても、フード内部のR形状の水除け板両側より雨水がガラリを避けた両側より落ち、雨水が浸入しない構造となっております。

気流イメージ図

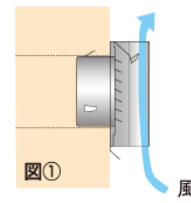

雨水流イメージ図

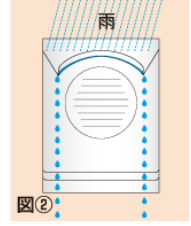

局所給気口 NASTA

プッシュタイプ屋内給気口



KS-8630PRFK-SG  
防虫網付150φ  
フィルター付  
【シルバーグレー色】

- 開閉自在のワンプッシュタイプです。
- 花粉除去用フィルター付(20μm花粉90%除去)
- 防虫網付(ABS樹脂成形網)
- 前面パネルが取り外せますので、フィルター・防虫網の清掃が容易です。





住宅用火災警報器 けむり当番・ねつ当番  
**電池式 薄型単独型**

配線不要で手軽に設置でき、インテリアにもスッキリ。  
 聞こえやすい『警報音』とわかりやすい『音声』で、緊急事態を火元ですばやくお知らせします。

露出型 薄型



けむり当番 薄型 電池式  
 SHK38455K  
 ※オープン価格



けむり当番 薄型 電池式(和室色)  
 SHK38455YK  
 ※オープン価格



ねつ当番 薄型 電池式  
 SHK38155K  
 ※オープン価格

鑑定制度が廃止され、2014年4月から検定制度へ移行開始されました。品名・仕様・希望小売価格については、一切変更ありません。

なにが起きたか、すぐわかる。

火災か、警報器の異常か、電池切れか、音声警報ならすぐに区別できます。

火災発生時

ビュービュー  
 火事です  
 火事です



機器異常時

ピッピッピッ  
 故障です



動作試験時

ピッ  
 正常です



電池切れ時

ピッ  
 電池切れ  
 です

(電池式のみ)

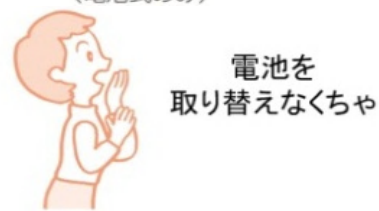

忘れたころに、火災が起きてもしっかりわかる。

警報器を設置して数年、ある日突然、警報器が作動しても、音声警報なら何事かわかります。

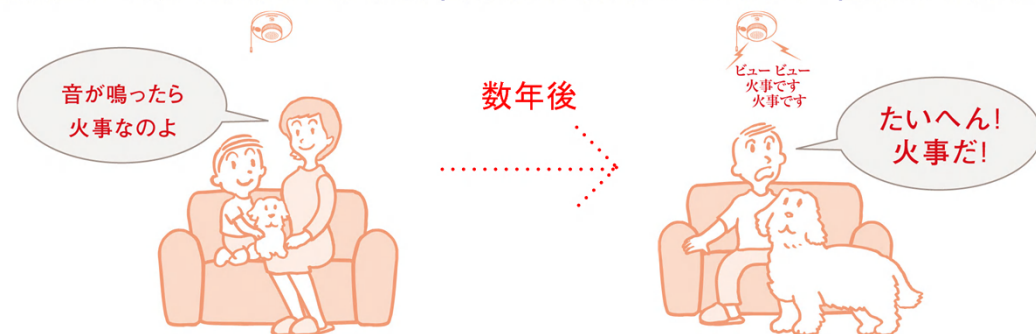

先端テクノロジーが実現した薄型26mm ※1

性能はそのままに、薄さ26mmを実現。様々な空間によりスッキリと設置できます。



※1: SHK38455・SHK38455Yの場合。

もしものときは、はっきりお知らせ

約90dB ※2の警報音で聞き取りやすさがアップしました。  
 また、高齢者に聞こえやすいよう低音を含んだ  
 0.3KHz～4KHzの幅広い周波数帯を採用しました。

※音の大きさの目安

- 100dB 電車が通るときガード下
- 90dB 大声による独唱、騒々しい工場内
- 80dB ピアノ、地下鉄の車内(窓を開けたとき)
- 70dB 騒々しい事務所
- 60dB 普通の会話

※2: 1m離れてピーク時の値。  
 鑑定基準に基づく自社測定による。出典: 東京都環境局



電池は約10年の長寿命

夜間鳴りにくい電池切れ警報遅延機能により、電池切れメッセージの鳴動開始を遅らせ、眠りを妨げないように配慮しています。

感度を自動補正して検知性能を維持(けむり当番のみ)

日常使用状態の汚れなどによる感度変化を自動補正します。



自動試験機能で機器異常をお知らせ

煙・熱検知部の作動状態を  
 約1時間に1回自動的に試験します。  
 異常があれば音と光でお知らせします。

※機器異常発生時、引きひもを引くか警報停止ボタンを押せば警報音は止まります。



作動灯・警報停止ボタン



# ROCOタッチポータブル 「WK-24B」

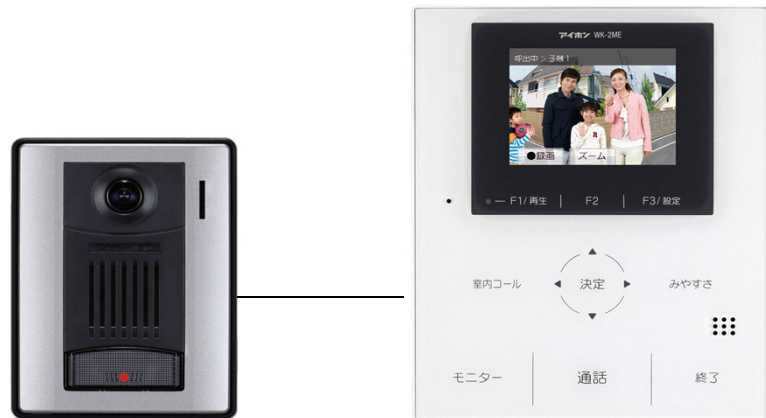

カメラ付  
玄関子機

モニター付親機

## 「軽く触れるだけ」のタッチセンサー式

ボタン部分に「**静電式タッチセンサー**」を搭載。従来の機械式ボタンなどの押す感覚と異なり、**軽く触れるだけ**で反応する、心地よい操作感を実現しました。

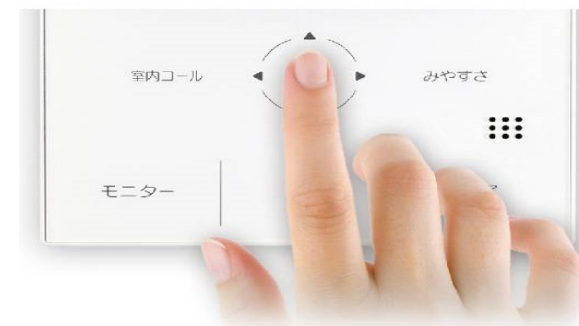

## 表面がフラットですっきりとしたデザイン

ボタン部分の凹凸がなくなったことで、**表面がフラット**な一枚のパネルになりました。シンプルな外観はどんなインテリアにも調和します。**薄型設計**になりすっきりしたデザイン。



## ほぼ真横まで見えるパノラマワイド

左右画角約170°の**超広角カメラ**で、玄関先をほぼ真横まで見渡すことができます。



## 夜間も逆光時も、カラーでしっかり確認

玄関でインターホンが押されると、自動でLEDライトが点灯。訪問者の顔を照らすので夜でもしっかり確認できます。



## 自動録画

玄関でインターホンが押されるとすべての訪問者を自動で録画。（必要に応じて手動での録画も可能です。）



## スムーズできれいな映像

電波干渉しにくいDECT準拠方式採用により、ワイヤレス子機の映像がきれいで見やすくなりました。

■ROCOタッチポータブル:約1秒に1コマ





## 24号 壁掛型 オートタイプ

省エネ高効率給湯器  
**ECOジョーズ**



24号 **FH-E247AWL**



## エネルギーリモコン FELIMO

スタイリッシュにシンプルさを極め  
調和するデザインにこだわりました。



**マルチリモコン MFC-E225D**

## エコモード (給湯能力セレクト機能・すて水カット機能)

eco エコモード **パロマだけ!** 季節やライフスタイルに合わせて  
手軽に省エネ&節水ができます。

給湯能力と水量を制御する2つの特長により、  
ダブルの効果が期待できます。

エコモードの特長① 給湯能力セレクト機能

水温にあわせて給湯能力とガスの使用量を制限でき、  
省エネと節水に役立ちます。

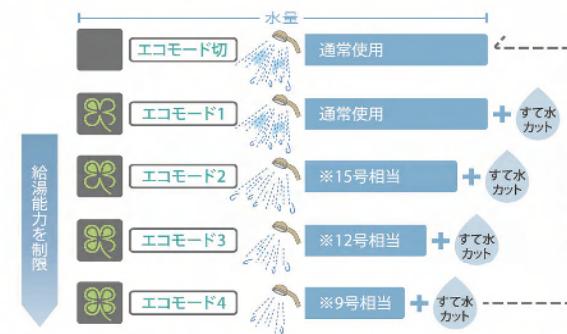

※1分間に水温+25℃のお湯を供給できる流量(L)を号数としてあらわします。

エコモードの特長② すて水カット機能

お好みの温度になるまで  
自動的に水量を抑えるので、節水&省エネ。

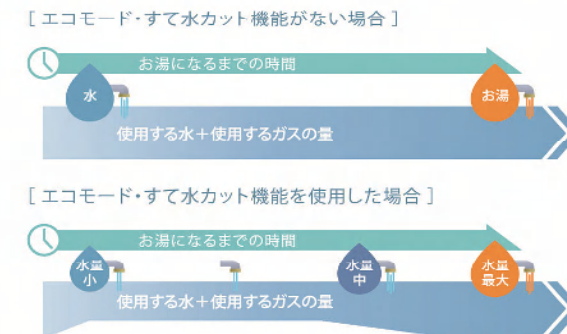

注: 給湯配管内の捨て水はわかりません。

今ナビ

給湯器自体が今現在使用している  
エネルギー使用量を表示します。



写真は現在のガスの使用量が表示されています。

エネルギー

エネルギーの使用量・料金など、  
簡単操作で切り替え表示します。



電力測定ユニット(オプション)を設置すると  
電力使用量も表示できます。

エコ評価

1日の目標値に対する現在の使用状況を  
3段階の顔マークで表現します。



〈目標値に対する使用量(%)〉  
良い まあま 使いすぎ  
☺ ~95% ☺ 95~105% ☹ 105%~

A タイマー機能

リモコンごとにタイマー機能  
を使用することができます。

分単位はもちろん10秒刻みで設定。時間  
になるとアラームでお知らせします。



たとえばこんな使い方

B チャイルドロック機能

誤操作による事故などを防ぐため、  
ボタン操作を無効に設定できます。

[メニュー]を押しながら[▼]を押して設定。  
リモコンごとにロックします。



C インターホン機能

リモコンを通して台所と浴室で  
会話をすることができます。

浴室の様子が見えるため、お子様やご高  
齢者の入浴も安心です。



◎半身浴の際の目安として ◎料理の際のキッチンタイマーとして ◎ヘアカラーや白髪染めの時間確認に

## オートタイプ



スイッチ“ボン”で自動湯張り、そのまま保温。

## 給湯能力 24号

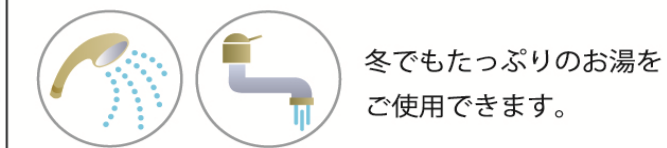

## 低温出湯対応

お肌にやさしい低温度出湯対応 (32℃、35℃)。半身浴や洗面所、  
キッチンなどに最適です。

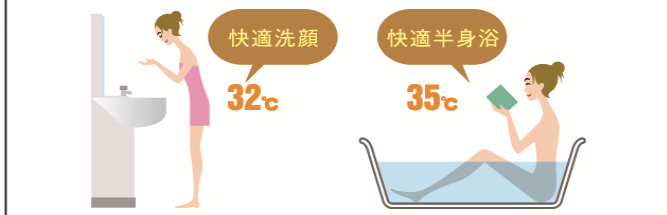

## 配管洗浄機能

入浴後に自動でお湯を流して、追焚き配管内の残り湯を  
流し出す配管洗浄機能が設定できます。

